

PATRIOT

ИНСТРУКЦИЯ ПО ЭКСПЛУАТАЦИИ

ТРИММЕР БЕНЗИНОВЫЙ

| PT 530 | PT 543 | PT 552 |

1. ОБЩИЕ СВЕДЕНИЯ	4
2. ТЕХНИКА БЕЗОПАСНОСТИ	5
3. УСТРОЙСТВО И ТЕХНИЧЕСКИЕ ХАРАКТЕРИСТИКИ	8
4. ПЕРЕД НАЧАЛОМ РАБОТЫ	10
5. ЗАПУСК И ОСТАНОВКА	11
6. СБОРКА	14
7. ПОРЯДОК РАБОТЫ	16
8. ТЕХНИЧЕСКОЕ ОБСЛУЖИВАНИЕ	20
9. СРОК СЛУЖБЫ, УТИЛИЗАЦИЯ, УСЛОВИЯ ХРАНЕНИЯ И ТРАНСПОРТИРОВКИ	23
10. ВОЗМОЖНЫЕ НЕИСПРАВНОСТИ И МЕТОДЫ ИХ УСТРАНЕНИЯ	24
11. КРИТЕРИИ ПРЕДЕЛЬНЫХ СОСТОЯНИЙ	25
12. РАСШИФРОВКА СЕРИЙНОГО НОМЕРА	26
13. ГАРАНТИЙНЫЙ ТАЛОН	27
14. ГАРАНТИЙНЫЕ ОБЯЗАТЕЛЬСТВА	28

1. ОБЩИЕ СВЕДЕНИЯ

Благодарим Вас за приобретение продукции торговой марки «PATRIOT».



ВНИМАНИЕ! Инструмент поставляется в двух коробках, во время приобретения проверьте комплектацию.

Инструкция по эксплуатации содержит необходимую информацию, касающуюся работы и технического обслуживания бензиновых триммеров и их модификаций. Внимательно ознакомьтесь с ней перед началом использования. Не допускайте людей, не ознакомившихся с данной Инструкцией к работе.



ВНИМАНИЕ! Инструмент является технически сложным товаром, не предполагающим эксплуатацию с целью извлечения коммерческой выгоды.

Настоящая Инструкция является частью изделия и должна быть передана покупателю при его приобретении. В случае передачи изделия другому пользователю, обязательно передайте данную Инструкцию новому владельцу.

Информация, содержащаяся в Инструкции по эксплуатации действительна на момент издания. Изготовитель оставляет за собой право вносить изменения в конструкцию не ухудшающие характеристики оборудования без предварительного уведомления.

К сведению торгующих организаций:

При совершении купли-продажи лицо, осуществляющее торговлю, проверяет в присутствии покупателя внешний вид товара, его комплектность и работоспособность. Производит отметку в гарантийном талоне, прикладывает товарный чек, представляет информацию об организациях, выполняющих монтаж и пусконаладочные работы, адреса сервисных центров и уполномоченных представителей.

Особые условия реализации не предусмотрены.







2. ТЕХНИКА БЕЗОПАСНОСТИ





Используйте бензиновый триммер только после изучения техники безопасности.

Не разбирайте и не модифицируйте его. Лицам, не прошедшим инструктаж по безопасности и не изучившим Инструкцию по эксплуатации запрещается пользоваться данным оборудованием!

Перед использованием тщательно проверьте изделие и убедитесь в отсутствии дефектов. В случае обнаружения внешних дефектов свяжитесь с дистрибьютором PATRIOT.

На корпусе бензинового триммера нанесены специальные знаки. Внимательно ознакомьтесь с ними и следуйте предписанным требованиям.

	Будьте предельно осторожны, уделите особое внимание безопасному использованию.
	Изучите Инструкцию по эксплуатации перед использованием.
	Аварийная остановка.
	Топливный бак для топливной смеси из бензина и моторного масла.
	Изделие соответствует действующим директивам ЕАС.
	Используйте индивидуальные средства защиты.

	Насос подкачки топлива. Праймер.
	Воздушная заслонка. Открыто – Закрыто.
	Уровень звукового давления.
	Горячая поверхность, опасность получения ожога
	Опасность открытого огня.



ВНИМАНИЕ! Используйте бензиновый триммер только по его прямому назначению. Применение в иных целях может привести к серьёзной травме.

1. К работе с бензиновым триммером допускаются лица, не моложе 14 лет, после тщательного изучения настоящей Инструкции, конструкции и способов управления, правил безопасной работы и обслуживания.
2. Изделие не может эксплуатироваться лицами, чье физическое или психическое состояние требует посторонней помощи и не позволяет им самостоятельно пользоваться данным оборудованием без риска для здоровья.
3. Запрещено использовать бензиновый триммер лицам, находящимися в состоянии алкогольного, наркотического опьянения или под действием лекарственных препаратов.
4. Допускается к работе оператор в хорошем физическом и психическом состоянии здоровья. Несоблюдение правил пользования может привести к серьезным травмам или смерти. В случае ухудшения состояния здоровья из-за напряженной, требующей значительных физических усилий работы, проконсультируйтесь с врачом прежде, чем приступать к эксплуатации бензинового триммера.
5. В процессе работы делайте перерывы для отдыха, остановив триммер и заглушив двигатель (время непрерывной работы не должно превышать 1 час).
6. Лица, не занятые непосредственно в работе, должны находиться на безопасном расстоянии. Посторонним лицам запрещено находиться в зоне работы бензинового триммера.
7. Никогда не заправляйте топливо и не производите работы по обслуживанию с работающим двигателем. Остановите двигатель полностью, как описано в Инструкции перед обслуживанием, очисткой, заправки катушки леской или установкой ножа.
8. Будьте осторожны при заправке топливной смесью бака двигателя, чтобы не пролить её. Пролитую топливную смесь следует удалить с помощью ветоши до полного осушения.
9. Не допускайте присутствия открытого огня в зоне работы или обслуживания бензинового триммера.
10. Не прикасайтесь к частям двигателя и глушителя во время работы или сразу после использования, они имеют высокую температуру и могут вызвать ожог.
11. Используйте подходящие средства индивидуальной защиты при эксплуатации бензинового триммера: защитную маску или очки, перчатки, каску, беруши, закрытую обувь (запрещается работать босиком или в открытой обуви). Используйте одежду подходящую для работы, которую вы выполняете.
12. Лицам, страдающим аллергией, необходимо использовать одноразовые дыхательные маски, исключающие попадания в дыхательные пути аллергенов.

13. Будьте осторожны и сохраняйте равновесие во время работы. Будьте предельно внимательны при работе на склонах, скошенная трава создает очень скользкую поверхность.
14. Не рекомендуется работать бензиновым триммером в одиночку. Позаботьтесь о том, чтобы во время работы обязательно кто-то находился на расстоянии слышимости, на тот случай если понадобится помощь.
15. Запрещается работать бензиновым триммером с выявленными неисправностями. При обнаружении неполадок и неисправностей следует немедленно прекратить работу и обратиться в авторизованный сервисный центр для ремонта.
16. Все виды ремонта или обслуживания изделия, кроме описанных в инструкции должны производиться в авторизованных сервисных центрах.
17. Необходимо контролировать опасную зону работы триммера. Не допускается работа, если в опасной зоне находятся люди или животные. Возможен отскок мелких предметов на высокой скорости, что может привести к серьезной травме.
18. При неблагоприятных условиях погоды (дождь, снег, град, сильный ветер) следует отложить проведение работ ввиду повышенной опасности несчастного случая!
19. Не погружайте изделие в воду, раствор, краску или любую другую субстанцию – это может привести к выходу триммера из строя.
20. Для кошения травы используйте нейлоновую триммерную нить или диск. Запрещается использование металлических тросов, пильных цепей и т.д. Возможен отскок металлических частей и причинения серьезной травмы.



ВНИМАНИЕ! Продолжительное вдыхание выхлопных газов двигателя опасно для здоровья.

21. Не используйте бензиновый триммер и не запускайте двигатель в закрытом помещении, в теплицах и парниках для предотвращения отравления выхлопными газами.
22. Выхлопные газы от данного оборудования являются очень токсичными и могут причинить ощутимый вред здоровью! Не вдыхайте выхлопные газы, это опасно для здоровья.
23. Не глотайте и не вдыхайте пары топлива, а также избегайте их контакта с кожей. В случае попадания топлива в глаза немедленно промойте большим количеством воды и срочно обратитесь к врачу.
24. Невозможно предвидеть все возможные ситуации, в которых вы можете оказаться, пользуясь бензиновым триммером, будьте осторожны и всегда руководствуйтесь здравым смыслом.

3. УСТРОЙСТВО И ТЕХНИЧЕСКИЕ ХАРАКТЕРИСТИКИ

УСТРОЙСТВО ИЗДЕЛИЯ

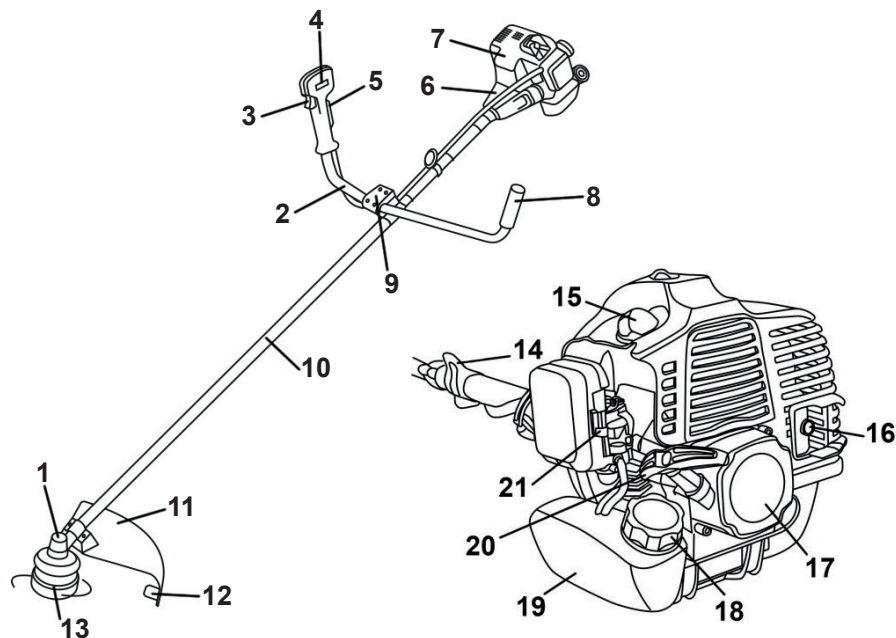

1. Редуктор
2. Правая рукоятка
3. Курок дросселя (газа)
4. Выключатель зажигания
5. Блокиратор курка дросселя (газа)
6. Чашка сцепления
7. Двигатель
8. Левая рукоятка
9. Кронштейн крепления рукояток
10. Штанга
11. Кожух защитный
12. Нож отрезной
13. Катушка
14. Кольцо крепления ремня
15. Свеча зажигания
16. Глушитель
17. Стартер
18. Крышка топливного бака
19. Топливный бак
20. Рукоятка стартера
21. Воздушная заслонка

Пожалуйста, обратите внимание, что в связи с улучшениями и изменениями в оборудовании, иллюстрации могут незначительно отличаться от реальных изделий.

ТЕХНИЧЕСКИЕ ХАРАКТЕРИСТИКИ

Серия (тип)	PT	PT	PT
Модификация	530	543	552
Артикул	PT 530-65T	PT 543-65T	PT 552-65T
Двигатель	2-тактный, одноцилиндровый, с воздушным охлаждением		
Мощность, л. с.	1.8	2.5	3.0
Объем цилиндра, см ³	33	43	52
Макс частота вращения вала нож/катушка, об/мин.	7500 / 8500	7500 / 8500	7500 / 8500
Обороты холостого хода, об/мин	3200	3200	3200
Мощность, кВт	1.32	1.84	2.21
Свеча зажигания	PATRIOT (Torch) L7T		
Ширина скашивания нож/катушка, см	46 / 25.5	46 / 25.5	46 / 25.5
Толщина лески, мм	2.4 - 3.0	2.4 - 3.0	2.4 - 3.0
Диаметр режущего ножа, мм	255	255	255
Уровень звукового давления, Дб	112	112	112
Объем топливного бака, л	0.9	0.9	0.9
Вес, кг	9.5	9.6	9.8

КОМПЛЕКТ ПОСТАВКИ

Упаковка №1

Двигатель с правой рукояткой	1
Левая рукоятка	1
Втулка соединительная рукояток	1
Защитный кожух	1
Нож отрезной	1
Набор ключей для сборки и обслуживания*	1
Набор сборочных метизов	1
Емкость для приготовления топливной смеси	1
Катушка полуавтоматическая - комфорт	1
Нож трехлопастной	1
Ремень	1
Инструкция по эксплуатации	1
Упаковка	1

*Опционально

Упаковка №2

Штанга с чашкой сцепления и редуктором	1
--	---

4. ПЕРЕД НАЧАЛОМ РАБОТЫ

Перед каждым использованием бензинового триммера необходимо произвести следующие операции.

1. Убедитесь в том, что оборудование очищено от грязи и пыли.
2. Внимательно осмотрите триммер на предмет повреждений, все органы управления должны быть в исправном состоянии.
3. Проверьте пробку заливной горловины и топливный бак на признак утечки, в случае обнаружения немедленно устраните до начала работы.
4. Проверьте уровень моторного топлива и долейте при необходимости. Используйте смесь масла для двухтактных двигателей и чистое топливо с октановым числом не ниже 92. Использование загрязненного топлива может привести к повреждению изделия.
5. Проверьте воздушный фильтр. Наличие грязи и пыли внутри фильтрующего элемента приведет к неустойчивой работе двигателя. Очистите воздушный фильтр, когда он загрязнен (см. раздел Техническое обслуживание).
6. Проверьте надежность крепления кожуха с отрезным ножом.

5. ЗАПУСК И ОСТАНОВКА

5.1. ПРИГОТОВЛЕНИЕ ТОПЛИВНОЙ СМЕСИ.

Для приготовления топливной смеси используйте только оригинальные двухтактные масла компании PATRIOT (PATRIOT G-Motion 2T GARDEN или PATRIOT G-Motion 2T EURO) и чистый, свежий, неэтилированный бензин.

Из комплекта дополнительных аксессуаров возьмите специальную канистру. Наполните её бензином до отметки, затем добавьте необходимое количество двухтактного масла до уровня. Встряхните канистру несколько раз для получения однородной топливной смеси.

В случае отсутствия специальной канистры используйте канистры для хранения бензина. Топливная смесь бензина и масла PATRIOT для двухтактных двигателей готовится в соотношении 1:40 (25 мл масла / 1000 мл бензина).



ВНИМАНИЕ! Запрещается приготовление топливной смеси непосредственно в баке бензинового триммера.

Смесь следует готовить из расчета на одну заправку, не следует оставлять надолго смесь в топливном баке.

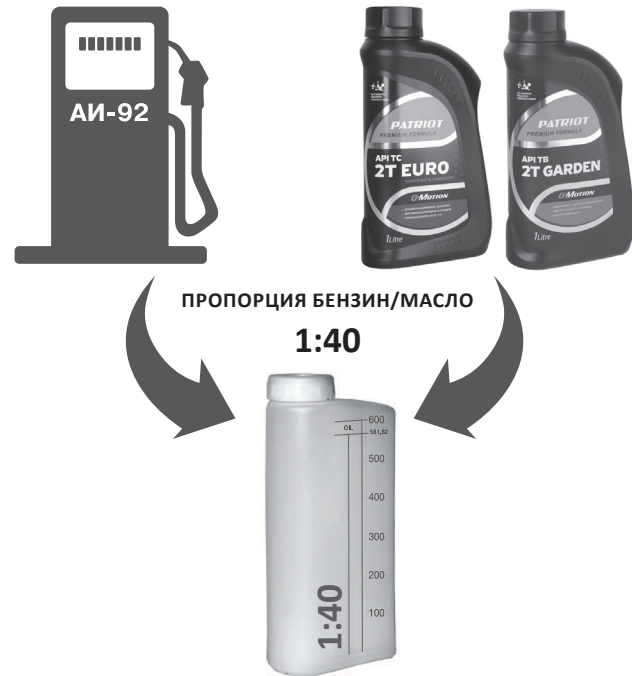

Заполните топливный бак.

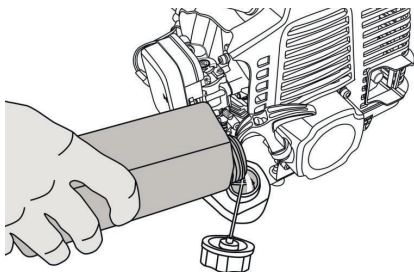

ПРЕДУПРЕЖДЕНИЕ: Наполняйте топливный бак не более, чем на 1 см ниже края заливного отверстия, во избежание протечки оставьте место для расширения топливной смеси.

В случае пролива топливной смеси протрите насухо пролитое топливо. Не храните топливо и не заполняйте бензобак вблизи открытого пламени.

ПРЕДУПРЕЖДЕНИЕ: Топливная смесь в процессе хранения теряет свои смазывающие свойства, не храните топливную смесь более 5 дней и не оставляйте в баке на длительный срок.

5.2. ЗАПУСК ДВИГАТЕЛЯ БЕНЗИНОВОГО ТРИММЕРА

- Перед запуском двигателя отойдите с бензиновым триммером не менее чем на 3 метра от места заправки топливной смесью.
- Не позволяйте посторонним находиться рядом при запуске или работе с триммером. Следите, чтобы окружающие люди и животные находились за пределами рабочей зоны.

- Убедитесь в том, что катушка или нож не соприкасаются с посторонними предметами.
- Переведите клавишу зажигания в положение ВКЛ.

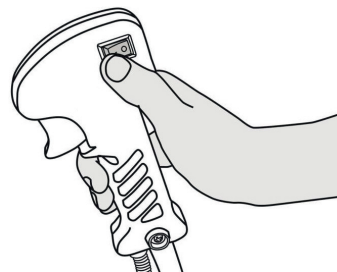

- При запуске холодного двигателя закройте воздушную заслонку. При прогревом двигателя, не закрывайте воздушную заслонку, а сразу приступите к запуску двигателя.

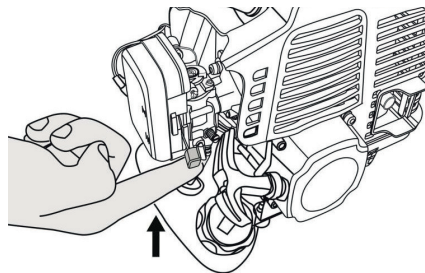

- Прокачайте 3-5 раз ручным топливным насосом (праймером) топливо в карбюратор, до его заполнения.

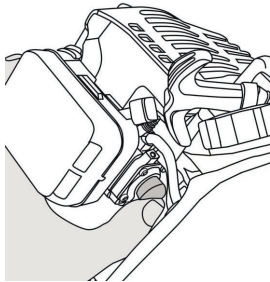

- После запуска двигателя переведите воздушную заслонку в положение открыто.
- Дайте двигателю прогреться на холостых оборотах 1-2 мин, убедитесь, что катушка или диск останавливаются, когда вы отпускаете курок дросселя (газа), затем начинайте работу.

5.3. ОСТАНОВКА ДВИГАТЕЛЯ БЕНЗИНОВОГО ТРИММЕРА



ВНИМАНИЕ! Для экстренной остановки двигателя переведите клавишу зажигания в положение ВЫКЛ.

- Установите триммер на ровную поверхность и, удерживая его одной рукой, второй потяните за ручку стартера.



ВНИМАНИЕ! Бензиновый триммер снабжен системой EASY START, не делайте резких рывков за шнур стартера, плавно потяните и возвратная пружина заведет двигатель.

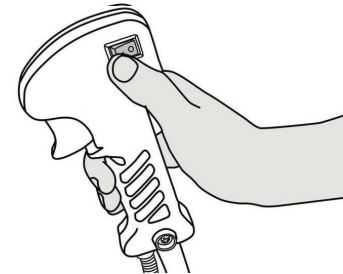
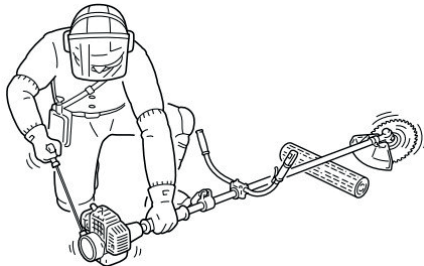

Для остановки двигателя в штатном режиме, отпустите курок газа, дайте поработать двигателю на холостых оборотах 5 - 10 секунд и переведите клавишу зажигания в положение ВЫКЛ.

6. СБОРКА

ПРИМЕЧАНИЕ! В момент покупки изделие передается покупателю в частично разобранном виде в двух картонных упаковках, внутри которых предусмотрены специальные защитные элементы, обеспечивающие целостность при транспортировке.

Установите двигатель на стартер сцеплением вверх, поместите верхнюю штангу чашкой на корзину сцепления, совместите крепежные отверстия.



ВНИМАНИЕ! Штангу ориентируйте таким образом, что бы кронштейн крепления рукояток находился со стороны свечи зажигания.

Используйте четыре винта М6 из комплекта поставки и закрепите чашку сцепления к двигателю.

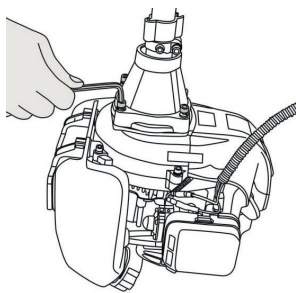

Установка и сборка рукояток

Снимите с кронштейна крепления рукояток верхнюю крышку, соедините между собой левую и правую рукоятки при помощи соединительной втулки, установите на кронштейн и закрепите крышкой. При помощи пластиковых клипс зафиксируйте провода на верхней штанге.

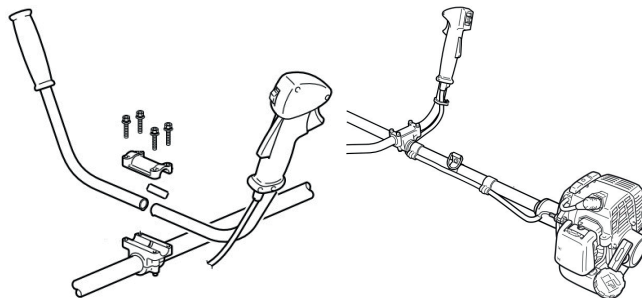

Установка защитного кожуха

Установите кожух на крепежную площадку и закрепите при помощи двух винтов М6. На защитном кожухе имеются посадочные места для установки отрезного ножа, убедитесь в том, что отрезной нож обрезает триммерную леску при ее избытке во время вращения на необходимую длину. В противном случае леска создаст дополнительную нагрузку на двигатель.

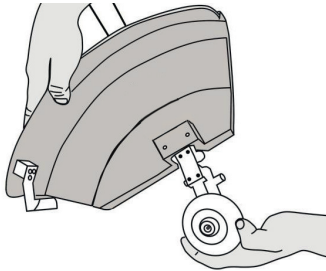

ВНИМАНИЕ! Каждый раз перед использованием проверяйте надежность крепления кожуха и точность установки отрезного ножа.

Установка катушки

В зависимости от вид предстоящей работы, кошение травы или мелкой древесной поросли и заготовки сена используют различные насадки. Для установки соответствующей насадки зафиксируйте ступицу вала и открутите крепежную гайку.



ВНИМАНИЕ! Вал шпинделя имеет обратную резьбу.

Открутите гайку, снимите чашку и крепежную шайбу диска (стопорную шайбу оставьте на валу шпинделя) и накрутите катушку. Затяните. Гайку, чашку и крепежную шайбу сохраните для крепления диска

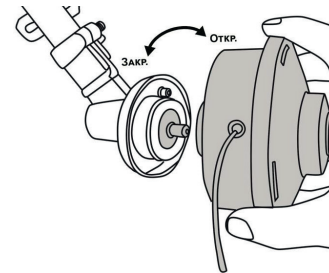
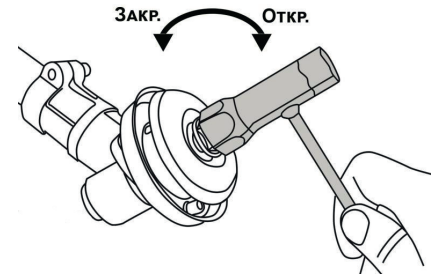
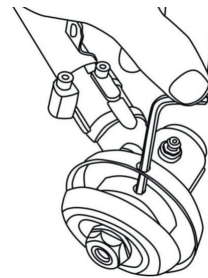

PATRIOT

ПОРЯДОК РАБОТЫ

Установка дискового ножа

Открутите гайку, снимите чашку и крепежную шайбу диска (стопорную шайбу оставьте на валу шпинделя). Установите нож посадочным отверстием в проточку стопорной шайбы, наденьте крепежную шайбу, чашку и затяните гайкой. Прокрутите нож рукой для определения отсутствия биения. Не используйте диск при наличии несоосной установки.

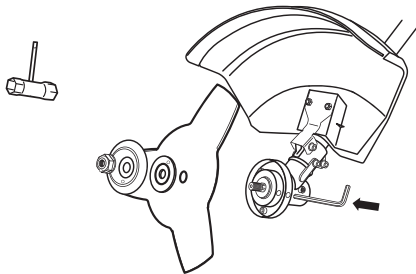

ВНИМАНИЕ! Надежно фиксируйте катушку или нож.

7. ПОРЯДОК РАБОТЫ.

Сбалансируйте бензиновый триммер регулировкой длины ремня и расположением рукояток в удобном положении. Нож триммера должен находиться параллельно земле на высоте требуемого покоса.

Передвиньте точку подвеса вниз и вверх на верхней штанге для достижения баланса. Отрегулируйте длину ремней.

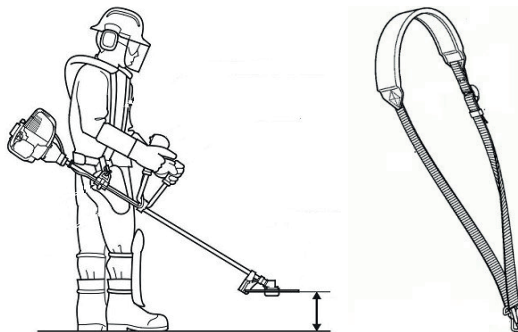

ПРЕДУПРЕЖДЕНИЕ: Перед первым запуском ОБЯЗАТЕЛЬНО ознакомьтесь с процедурой обкатки нового изделия.

Предварительная обкатка бензинового триммера после первого запуска является обязательной процедурой для нового инструмента. Процесс позволяет увеличить срок службы силового агрегата и редуктора за счет притирки подвижных узлов и деталей в режиме щадящих нагрузок.

7.1. ОБКАТКА НОВОГО ИЗДЕЛИЯ

1. Приготовьте топливную смесь в соотношении 1:25;
2. Заполните топливный бак;
3. Выполните запуск двигателя в соответствии с описанием в пункте 5 настоящей Инструкции и прогрейте двигатель;
4. Во время использования первого бака топливной смеси выжмите курок газа на 1/2 амплитуды и дайте двигателю поработать около минуты, затем отпустите курок газа и дайте поработать двигателю на холостых оборотах 10 - 15 сек;
5. Повторите п.4 три-пять раз;
6. Приступайте к работе триммером с «перегазовками» от 2/3 до полного газа. В процессе обкатки не давайте двигателю полную и длительную (кошение плотной и высокой травы, заклинивание вращения шпинделя намотанной травой и т.д.) нагрузку. Рекомендуется в ходе обкатки израсходовать 2 бака топливной смеси 25:1. В процессе работы следите за температурным режимом редуктора и двигателя, не допускайте их перегрева;
7. После обкатки готовьте топливную смесь в соотношении 40:1, для приготовления топливной смеси используйте специальные масла PATRIOT G-Motion 2T GARDEN или PATRIOT G-Motion 2T EURO и качественный неэтилированный бензин высокой очистки с октановым числом не ниже 92



ВНИМАНИЕ! Не используйте работу двигателя триммера на максимальных оборотах без нагрузки.

7.2. ОСОБЕННОСТИ ИСПОЛЬЗОВАНИЯ

Подробно ознакомьтесь с устройством бензинового триммера перед началом работы. Работу производите на максимальных оборотах двигателя триммера. Работа на пониженных оборотах приведёт к худшей резке травы, что станет причиной проскальзывания сцепления, и вызовет перегрев двигателя - это может привести к выходу изделия из строя.



ВНИМАНИЕ! Перед проведением работ очистите территорию от посторонних предметов. В процессе кошения возможен отброс с большой силой мелкой гальки и посторонних предметов.

Кошение триммерной катушкой с нейлоновой нитью.

Не прикладывайте чрезмерную нагрузку на вращающуюся триммерную катушку – это может вызвать замедление её вращения и остановку. Для сохранения максимальных оборотов двигателя при кошении густой травы, захват производите не на всю площадь триммерной катушки. Если вращение триммерной катушки замедлится или остановится во время работы, немедленно отпустите курок газа и прекратите кошение. Отстраните триммерную катушку от травы, полностью нажмите на курок газа, наберите максимальные обороты двигателя, после чего продолжайте кошение.

PATRIOT

ПОРЯДОК РАБОТЫ

В случае если вокруг режущей катушки обмоталась трава или иной петлистый предмет. Немедленно отпустите курок газа, прекратите кошение и заглушите двигатель. Освободите режущую катушку, после чего запустите двигатель и продолжайте работать на максимальных оборотах.

В процессе работы нейлоновая нить изнашивается, для выпуска новой рабочей части нейлоновой нити, слегка ударьте серединой катушки о землю, «усы» нити выдвинутся на определенную длину, в случае большого количества выхода нити, излишки обрежутся автоматически отрезным ножом кожуха.

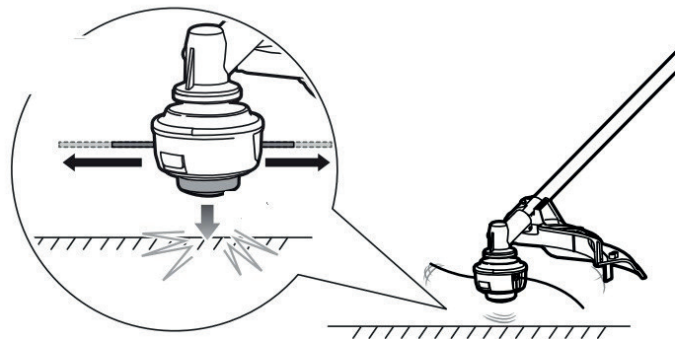

Обработка края дорожки.

Во время обработки края тротуаров или дорог от распространившейся растительности держите триммер под наклоном, располагайте угол наклона штанги триммера таким образом, чтобы исключить попадание в оператора обрезками травы и другими вылетающими предметами. Обращаем внимание, что нить при касании твердых и острых препятствий изнашивается значительно быстрее.



Заготовка сена режущим диском.

В отличие от нейлоновой нити режущий диск не перемалывает стебли травы, а срезает их ровным слоем. Кошение производите возвратно поступательными движениями справа налево. В этом случае трава укладывается ровным валком для удобства дальнейшей ее сушки и уборки.



Обрезка мелкой кустарниковой поросли.

Обрезку мелкой кустарниковой поросли производите пильным диском в несколько этапов сверху вниз. Это исключит заклинивание диска.

В случае заклинивания режущего диска в поросли кустарника не используйте штангу бензинового триммера как рычаг, для его освобождения. Заглушите двигатель и вручную освободите режущий диск.



8. ТЕХНИЧЕСКОЕ ОБСЛУЖИВАНИЕ

Бензиновый триммер предназначен для долгой и продолжительной работы. При этом необходимо его регулярное техническое обслуживание. Всегда используйте только оригинальные запасные части и рекомендованные смазочные материалы и топливо. Использование неоригинальных запасных частей может привести к аннулированию гарантии.

Перед началом технического обслуживания заглушите двигатель и дайте ему остыть.

8.1. ОБСЛУЖИВАНИЕ ГАРНИТУРЫ

Катушка.

В процессе работы нейлоновая триммерная нить изнашивается. Отсоедините катушку от триммера, вращая её по часовой стрелке и произведите замену нити в катушке;

- Надавите на фиксаторы, вскройте барабан. Придерживайте крышку, внутри катушки находится выталкивающая пружина;
- Возьмите отрезок новой нити примерно 5-6 метров и сложите его пополам;
- Зацепите середину нити за выемку в средней части катушки и намотайте её в направлении стрелки на корпусе катушки. Витки накладывайте плотным ровным слоем. Оставьте свободными края лески длиной 15-20 см.

- Проденьте нить в верхнем кольце катушки через две выемки.
- Установить на свое место пружину, проденьте концы нити в соответствующие отверстия на боках насадки.
- Установите катушку на свое место, закройте барабан крышкой до защелкивания фиксаторов.
- Отрежьте выступающие концы лески на 15 см.



ВНИМАНИЕ! Перед установкой катушки на триммер проверяйте её на наличие повреждений и степень износа.

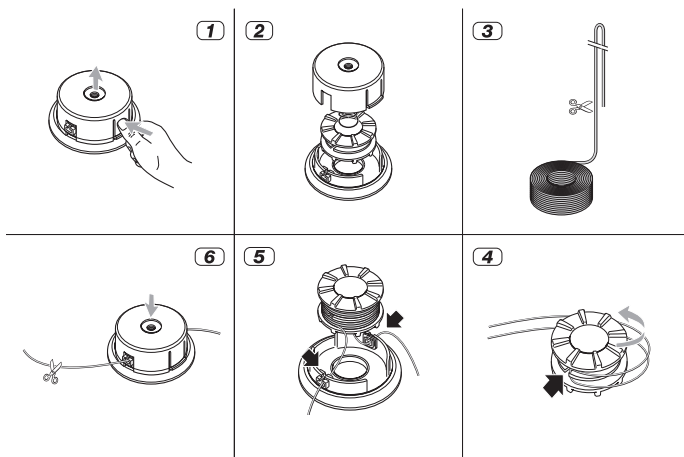

8.2. ОБСЛУЖИВАНИЕ ВОЗДУШНОГО ФИЛЬТРА

Состояние воздушного фильтра является одним из основных условий надежной и продолжительной работы двигателя бензинового триммера.



ВНИМАНИЕ! Запрещено использовать бензин или растворитель для очистки деталей фильтра. Это может стать причиной пожара или взрыва

Порядок обслуживания:

- Открутите крепежный винт и снимите крышку корпуса воздушного фильтра.
- Извлеките воздушный фильтр.
- Поролоновый фильтр тщательно промойте в мыльном теплом водном растворе, затем высушите и смажьте двумя тремя каплями двухтактного масла.
- В случае сильной загрязненности воздушного фильтра или при его повреждении обязательно произведите замену.

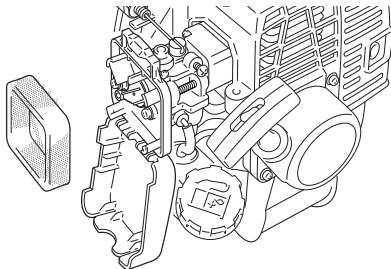

8.3. ОБСЛУЖИВАНИЕ ТОПЛИВНОГО ФИЛЬТРА

Топливный фильтр находится в баке для топливной смеси, своевременно проводите его осмотр и замену. Для этого снимите крышку топливного бака и крючком из проволоки извлеките фильтр. В случае загрязнения внутренней поверхности бака, промойте его чистым бензином и просушите.



ВНИМАНИЕ! Запрещено использование двигателя без воздушного и топливного фильтров, это может привести к серьезным повреждениям.

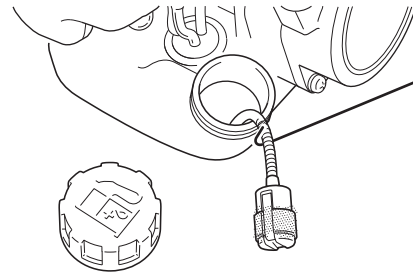

8.4. СВЕЧА ЗАЖИГАНИЯ

Используйте только рекомендуемые свечи зажигания, обеспечивающие оптимальный тепловой режим для нормальных рабочих температур двигателя.

Рекомендуемая свеча зажигания L7T, для проверки или замены произведите следующие работы:

- Отсоедините колпачок свечи зажигания и удалите грязь вокруг свечи.
- Выверните свечу зажигания при помощи свечного ключа.
- Проверьте свечу зажигания. Замените её, если она повреждена, если уплотнительная шайба в плохом состоянии или изношен электрод.
- Измерьте зазор между электродами свечи при помощи плоского щупа. При необходимости откорректируйте зазор, осторожно подгибая боковой электрод. Зазор между электродами 0.5 мм

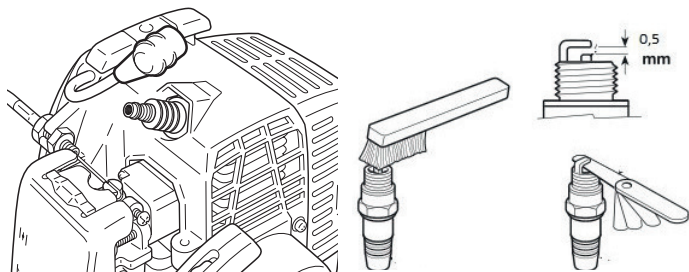

- Аккуратно установите свечу на место, закручивая вручную, для исключения закручивания наперекос.
- После того, как свеча посажена на место, затяните её свечным ключом до сжатия уплотнительного кольца.

- При установке новой свечи зажигания затяните её еще на пол-оборота, чтобы сжать уплотнительное кольцо.
- При повторной установке оригинальной свечи зажигания затяните её на 1/8-1/4 оборотов после того, как свеча села на место, до сжатия уплотнительного кольца.



ВНИМАНИЕ! Неплотно поставленная на место свеча может привести к перегреву двигателя и его повреждению. Чрезмерная затяжка свечи зажигания может привести к повреждению резьбы в корпусе цилиндра.

- Наденьте колпачок свечи зажигания на свечу.

8.5. РЕДУКТОР

Для долгой и бесперебойной работы редуктора систематически (раз в сезон) необходимо производить шприцевание через пресс масленку. Используйте редукторную смазку для редукторов Patriot Arsenal AR-417, артикул: 855400417.

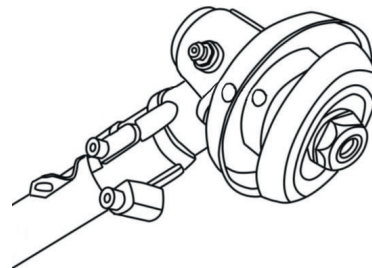

9. СРОК СЛУЖБЫ, УТИЛИЗАЦИЯ, УСЛОВИЯ ХРАНЕНИЯ И ТРАНСПОРТИРОВКИ.

При выполнении всех требований настоящей инструкции по эксплуатации срок службы изделия составляет 5 лет с даты продажи. Если дата продажи не указана, срок службы исчисляется с даты выпуска изделия.

По окончании срока службы не выбрасывайте технику в бытовые отходы! При выводе из эксплуатации изделие подлежит разборке с последующей сортировкой лома по группам на цветные металлы и неметаллы и их утилизацией в соответствии с Распоряжением Правительства РФ от 31.12.2020 N 3721-р «Об утверждении перечней товаров, упаковки товаров, подлежащих утилизации после утраты ими потребительских свойств»

Бензиновый триммер необходимо хранить в помещении с естественной вентиляцией. Категория условий хранения 2 (с) по ГОСТ 15150. Не допускается хранить в одном помещении с химически активными веществами.

При длительном хранении необходимо произвести консервацию.

- Переведите клавишу зажигания в положение СТОП;
- Слейте топливную смесь из бака;
- Промойте и протрите насухо все окрашенные поверхности. Неокрашенные металлические поверхности необходимо протереть ветошью, пропитанной маслом для двухтактных двигателей;

- Выкрутите свечу зажигания и залейте немного свежего, чистого, масла для двухтактных двигателей в цилиндр через отверстие свечи зажигания. Затем прикройте чистой тканью отверстие свечи зажигания и потяните ручку стартера 2 - 3 раза для распределения масла внутри цилиндра. Потяните медленно ручку стартера до тех пор, пока поршень не займет положение верхней мертвой точки, оставьте поршень в этом положении.
- Вкрутите свечу зажигания (не присоединяйте высоковольтный кабель свечи).

При выполнении требований хранения и консервации срок хранения - 5 лет.

Транспортировать продукцию можно любым видом закрытого транспорта в упаковке производителя или без нее, с сохранением изделия от механических повреждений, атмосферных осадков, воздействия химически-активных веществ и обязательным соблюдением мер предосторожности при перевозке хрупких грузов, что соответствует условиям перевозки 8 по ГОСТ 15150-89.



ВНИМАНИЕ! Во время транспортировки и перемещения собранного бензинового триммера обязательно снимайте пильный диск.

10. ВОЗМОЖНЫЕ НЕИСПРАВНОСТИ И МЕТОДЫ ИХ УСТРАНЕНИЯ



ВНИМАНИЕ! Операции по устранению неисправностей, за исключением перечисленных в настоящей Инструкции, должны выполняться квалифицированным персоналом.

Проблема	Возможные причины	Способы устранения
1) Двигатель не запускается.	A) Зажигание выключено. B) Нет подачи топливной смеси. C) Загрязнена свеча зажигания. D) Двигатель холодный. E) Чрезмерное количество топлива в камере сгорания. F) Воздушный фильтр заблокирован.	A) Переведите клавишу зажигания в положение ВКЛ. B) Заполните бак топливной смесью. C) Очистите свечу, проверьте и отрегулируйте зазор на электроде. D) Проведите запуск согласно пункта 5.3. E) Выкрутите свечу зажигания и прокрутите несколько раз стартером. F) Прочистите или замените воздушный фильтр.
2) Двигатель работает, катушка или нож не вращаются.	A) Низкие обороты двигателя.	A) Поднимите обороты двигателя (нажмите на курок газа).
3) Двигатель неустойчиво работает на холостом ходу или не развивает полную мощность	A) Воздушный фильтр заблокирован. B) Топливный фильтр заблокирован. C) Заблокирован выпускной канал глушителя. D) Топливная смесь низкого качества	A) Прочистите или замените воздушный фильтр. B) Замените топливный фильтр. C) Очистите выпускной канал глушителя. D) Приготовьте свежую топливную смесь
4) Результат или скорость кошения неудовлетворительные	A) Низкие обороты двигателя	A) Поднимите обороты двигателя (нажмите на курок газа).
5) Двигатель неустойчиво работает на холостом ходу или не развивает полную мощность	A) Топливная смесь с большим содержанием масла. B) Масло низкого качества. C) Использование триммера не на полных оборотах. D) Воздушный фильтр загрязнен.	A) Приготовьте смесь в соотношении 1:40. B) Используйте рекомендованное масло. C) Работы проводите на максимальных оборотах двигателя. D) Прочистите или замените воздушный фильтр

11. КРИТЕРИИ ПРЕДЕЛЬНЫХ СОСТОЯНИЙ

Триммер бензиновый торговой марки PATRIOT соответствуют требованиям технического регламента таможенного союза ТР ТС 010/2011 «О безопасности машин и оборудования». Сертификат соответствия № ЕАЭС RU С-СН.НВ35.В.02813/20

Критериями предельного состояния изделия являются состояния изделия, при которых его дальнейшая эксплуатация недопустима или экономически нецелесообразна. Например, чрезмерный износ, коррозия, деформация, старение или разрушение узлов и деталей или их совокупность при невозможности устранения в условиях авторизированных сервисных центров оригинальными деталями, или экономическая нецелесообразность проведения ремонта.

12. РАСШИФРОВКА СЕРИЙНОГО НОМЕРА

2021 / 12 / 21002311 / 001

2021 – год производства
өндірілген жылы

12 – месяц производства
өндірілген айы

21002311 – код модели
үлгі коды

001 – индекс товара
тауар индексі