

THE PROFESSIONAL

PATRIOT

ИНСТРУКЦИЯ ПО ЭКСПЛУАТАЦИИ

ПЫЛЕСОС ПРОМЫШЛЕННЫЙ

| VC 630 |

www.onlypatriot.com

ПРОГРАММА ЛОЯЛЬНОСТИ ДЛЯ РОЗНИЧНЫХ ПОКУПАТЕЛЕЙ

ПОЛУЧИТЕ ЦИФРОВОЙ ГАРАНТИЙНЫЙ ТАЛОН

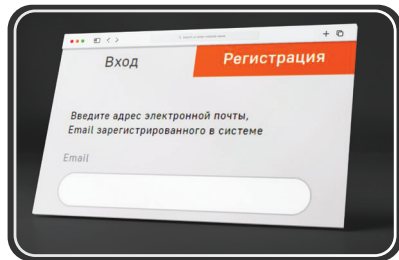

1 Авторизуйтесь на сайте my.onlypatriot.com

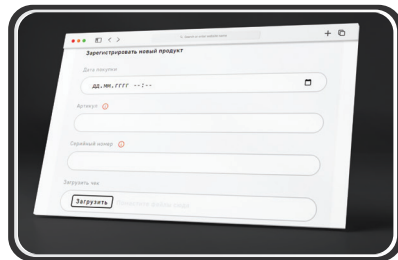

2 Зарегистрируйте кассовый чек в течение 30 дней после покупки

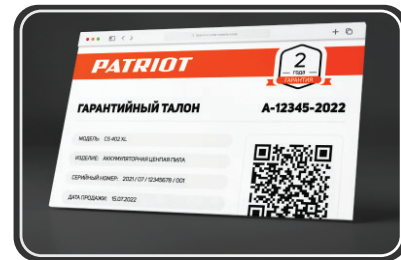

3 Получите цифровой гарантийный талон с расширенной гарантией

КОПИТЕ БОНУСЫ И УЧАСТВУЙТЕ В ЕЖЕМЕСЯЧНЫХ РОЗЫГРЫШАХ ПРИЗОВ



Регистрируйте товары my.onlypatriot.com



Оставляйте отзывы на товары и получайте бонусы



Обменивайте бонусы на ценные подарки

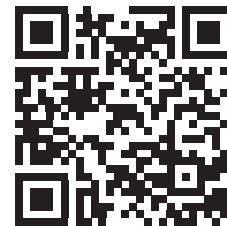

ИНСТРУКЦИЯ ПО ВЫПУСКУ ЦИФРОВОГО ГАРАНТИЙНОГО ТАЛОНА, УСЛОВИЯ РАСШИРЕННОЙ ГАРАНТИИ И СПИСОК ТОВАРОВ

ВВЕДЕНИЕ	4
ОБЛАСТЬ ПРИМЕНЕНИЯ И НАЗНАЧЕНИЕ	5
ТЕХНИЧЕСКИЕ ХАРАКТЕРИСТИКИ	5
ВНЕШНИЙ ВИД ЭЛЕКТРОИНСТРУМЕНТА	5
ИНСТРУКЦИЯ ПО ТЕХНИКЕ БЕЗОПАСНОСТИ	6
ПОДГОТОВКА К РАБОТЕ	8
ПОРЯДОК РАБОТЫ	8
РЕКОМЕНДАЦИИ ПО ЭКСПЛУАТАЦИИ	9
ТЕХНИЧЕСКОЕ ОБСЛУЖИВАНИЕ	10
СРОК СЛУЖБЫ, УСЛОВИЯ ХРАНЕНИЯ, ТРАНСПОРТИРОВКИ И УТИЛИЗАЦИИ	10
ВОЗМОЖНЫЕ НЕИСПРАВНОСТИ И МЕТОДЫ ИХ УСТРАНЕНИЯ	11
КОМПЛЕКТАЦИЯ	12
РАСШИФРОВКА СЕРИЙНОГО НОМЕРА	12
ГАРАНТИЙНЫЙ ТАЛОН	13
ГАРАНТИЙНЫЕ ОБЯЗАТЕЛЬСТВА	14
АДРЕСА СЕРВИСНЫХ ЦЕНТРОВ	15

Благодарим Вас за приобретение электроинструмента торговой марки «PATRIOT».



ВНИМАНИЕ! Данная Инструкция содержит необходимую информацию, касающуюся работы и технического обслуживания электроинструмента PATRIOT. Внимательно ознакомьтесь с Инструкцией перед началом эксплуатации. Не допускайте людей не ознакомившихся с данным руководством к работе. Настоящая Инструкция является частью изделия и должна быть передана покупателю при его приобретении.

Информация, содержащаяся в Инструкции по эксплуатации, действительна на момент издания. Изготовитель оставляет за собой право вносить в конструкцию изменения, не ухудшающие характеристики инструмента, без предварительного уведомления.

Условия реализации

Розничная торговля инструментом и изделиями производится в магазинах, отделах и секциях магазинов, павильонах и киосках, обеспечивающих сохранность продукции, исключающих попадание воды.

При совершении купли продажи лицо осуществляющее продажу товара, проверяет в присутствии покупателя внешний вид товара, его комплектность и работоспособность. По возможности производит отметку в гарантийном талоне, прикладывает гарантийный чек. Предоставляет информацию об организациях выполняющих монтаж, подключение, и адреса сервисных центров.

Данные по шуму и вибрации

Средний уровень звукового давления, L_{pa} , дБ(А)	80
Средний уровень звуковой мощности, L_{wa} , дБ(А)	90
Коэффициент неопределенности, К, дБ	3
Среднеквадратичное значение скорректированного виброускорения a_h , m/c^2	5
Коэффициент неопределенности, К, m/c^2	1,5

ОБЛАСТЬ ПРИМЕНЕНИЯ И НАЗНАЧЕНИЕ

Назначение

Пылесос промышленный предназначен для уборки помещений, а также для использования (*синхронным включением*) с электроинструментом при принудительном удалении продуктов пиления, строгания, фрезерования и т.п.

Область применения

Изделие предназначено для использования в районах с умеренным климатом с характерной температурой от -10°C до +40°C, относительной влажностью не более 80%, отсутствием прямого воздействия атмосферных осадков и чрезмерной запыленности воздуха.

ТЕХНИЧЕСКИЕ ХАРАКТЕРИСТИКИ

Серия (тип)	VC
Модификация	630
Артикул	VC 630-83G
Модель	VC 630
Потребляемая мощность	~230В / 50Гц, 1600 Вт
Разрежение, мБар	180
Объем бака, л	30
Пластиковая труба, мм	Ø32x410
Гибкий шланг, см	Ø3,2x350
Тип пылесборника	Бумажный / нетканый мешок
Розетка для инструмента	+
Система автоматической очистки фильтра	+
Фильтр-мешок из нетканого материала	+
Функция задержки отключения питания	+

ВНЕШНИЙ ВИД ЭЛЕКТРОИНСТРУМЕНТА (Рис. 1).



Рис. 1

1. Щетка для пола;
2. Сборная труба;
3. Держатель;
4. Соединитель шланга;
5. Шланг;
6. Переключатель;
7. Розетка для электроинструмента;
8. Панель;
9. Роликовое колесо;
10. Накладная пластина;
11. Большое колесо;
12. Фиксатор крышки;
13. Сетевой кабель;
14. Воздухоотвод;
15. Крышка корпуса;
16. Рукоятка;
17. Малая насадка;
18. Круглая насадка;

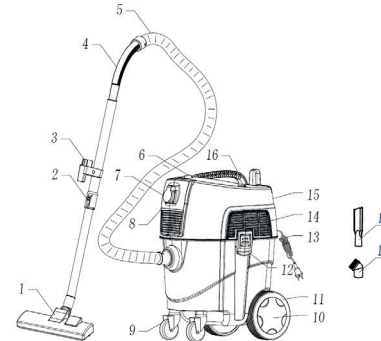

ВНИМАНИЕ! Внешний вид и устройство инструмента могут отличаться от представленных в инструкции.

ИНСТРУКЦИЯ ПО ТЕХНИКЕ БЕЗОПАСНОСТИ

1. Не перекрывайте входное отверстие.
2. Работайте на устойчивой ровной поверхности. Исключите самопроизвольное передвижение пылесоса.
3. Не используйте пылесос без фильтра.
4. Не выключайте пылесос из розетки за шнур питания. Отключая его от сети, держитесь за вилку, но не за шнур питания.
5. Не тяните и не перемещайте пылесос за шнур или шланг.
6. Шнур питания располагайте в удалении от горячих поверхностей и острых кромок, оберегайте его от повреждений.
7. Не допускайте попадания крупных посторонних предметов во входные и выходные каналы.
8. Работа пылесоса с перекрытыми каналами не допускается.
9. Запрещается установка и работа пылесоса в помещениях с относительной влажностью воздуха более 80 %.
10. Позаботьтесь о освещении рабочего места и свободе передвижения вокруг изделия. Не работайте в опасных условиях.
11. Пылесос не предназначен для использования людьми (*включая детей*), у которых есть физические, нервные или психические отклонения или недостаток опыта и знаний, за исключением случаев, когда за такими лицами осуществляется надзор или проводится их инструктирование относительно использования пылесоса лицом, отвечающим за их безопасность. Нужно осуществлять надзор за детьми с целью недопущения их игр с изделием.

12. Используйте пылесос только по назначению.
13. Перед техобслуживанием, замене деталей или чистке пылесоса, а также при подключении к пылесосу электроинструмента, отсоедините вилку шнура питания пылесоса от розетки электросети.
14. Запрещается вставлять на пылесос, класть на него электроинструмент и другие предметы.
15. Не оставляйте работающий пылесос без присмотра. Прежде чем покинуть рабочее место, выключите пылесос, дождитесь полной его остановки и отключите шнур питания от сети.
16. Не пытайтесь чистить, снимать пылесборный мешок или обслуживать пылесос при подключенном шнуре питания к источнику тока. Выключите пылесос и отключите шнур питания от сети.
17. Перед началом работы осмотрите и визуально проверьте изделие, кабель и соединительные элементы (*шланг, трубки, сменные насадки*) на отсутствие видимых механических повреждений.
18. Недопустимо использовать пылесос с поврежденным шнуром или другими узлами. Если ваш пылесос не работает нормально, отсутствуют детали, если его уронили, повредили, обратитесь в центр сервисного обслуживания.
19. Не используйте изделие вблизи легко воспламеняющихся или горючих жидкостей, газов, бензина, растворителей, красок на масляной основе, природного газа, водорода или взрывчатой пыли угля, магния или пороха или для их сбора. Искры внутри электрических узлов могут вызвать воспламенение паров или

пыли. Не храните пылесос вблизи опасных веществ.

20. При работе в неблагоприятных условиях (при запыленности, повышенном уровне шума), используйте средства индивидуальной защиты.

21. Не допускайте всасывания пылесосом горящих или дымящихся сигарет, спичек или горячего пепла.

22. Во избежание нанесения вреда здоровью парами или пылью, не допускайте всасывания пылесосом токсичных материалов.

23. Не используйте пылесос для сбора агрессивных, горючесмазочных (ГСМ), вязких и взвешенных жидкостей (*эмульсий, суспензий, мастик, клеев, побелок, красок на водной основе и т.п.*), а также смазывающе-охлаждающих жидкостей, используемых при работе ручных, переносных и стационарных машин и станков.

24. Исключите попадание влаги на электрические соединения, электродвигатель, розетку и переключатель пылесоса.

25. Не прикасайтесь к вилке шнура питания мокрыми руками.

26. Волосы, свободная одежда, пальцы и т. п. не должны находиться вблизи воздухозаборного отверстия.

27. Маломощные или поврежденные удлинители могут стать причиной пожара или поражения электрическим током.

28. Предотвращайте попадание в воздухозаборное отверстие пуха и чего-либо другого, что может помешать потоку воздуха.

29. Подключайте пылесос только к заземленной розетке.

30. При чистке пылесоса используйте средства защиты дыхатель-

ных путей (респиратор) и глаз (очки).

31. Перед каждым включением пылесоса произведите его осмотр. Если какие-либо части отсутствуют, деформированы или пришли в негодность, или электрические узлы работают ненадлежащим образом, выключите пылесос и отключите его от сети. Произведите замену поврежденных, вышедших из строя частей, установку отсутствующих деталей. Только после этого эксплуатацию пылесоса можно возобновить.

32. Если вам что-то показалось ненормальным в работе пылесоса, немедленно прекратите его эксплуатацию.

33. Выполняйте все требования по обеспечению безопасности при работе с электроинструментом, который подключается к пылесосу. Внимательно изучите всю документацию на используемый совместно с пылесосом электроинструмент.

34. Запрещается подключать к изделию электроинструмент мощностью, превышающей допустимую для этого изделия (*2000 Вт*).

35. Запрещается переделывать розетку на пылесосе.

37. Слив воды из пылесоса осуществляется только после полного отключения пылесоса от источника электрического тока.

38. Используйте только оригинальные и рекомендованные комплектующие, соблюдая все указания к ним.

39. Не размещайте шланг и шнур питания в проходах.

40. Запрещается эксплуатация пылесоса в разобранном виде

PATRIOT

ПОДГОТОВКА К РАБОТЕ

ПОДГОТОВКА К РАБОТЕ

Сборка пылесоса



Рис. 2

1. Убедитесь, что напряжение Вашей сети соответствует номинальному напряжению изделия.

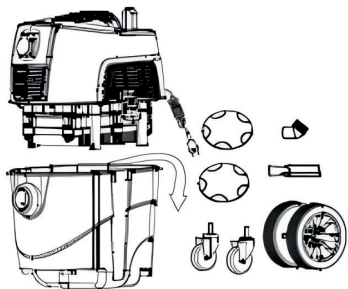

Рис. 3

2. Установите 2 накладные пластины в колеса.

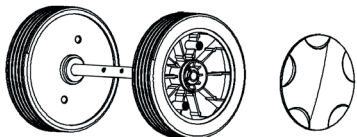

Рис. 4

3. Когда два отверстия на оси колеса совпадут с двумя стойками на корпусе, с усилием надавите.

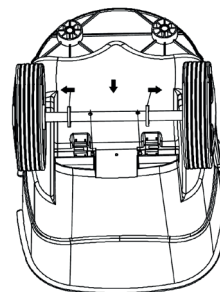

Рис. 5

4. Надавите с усилием, чтобы установить роликовые колёса в отверстия.

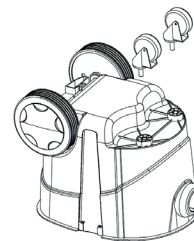

Рис. 6

5. Установите крышку обратно на место.

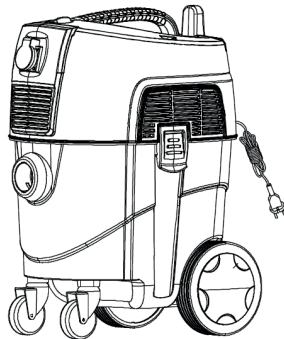

Рис. 7

6. Вставьте соединитель шланга во всасывающее отверстие машины, поверните его на месте по часовой стрелке, вставьте колено в металлическую трубу, а другой конец металлической трубы вставьте в щетку для пола.

Режимы работы

В положении кнопки «I» пылесос работает только тогда, когда включен электроинструмент. При отключении электроинструмента пылесос выключается автоматически.

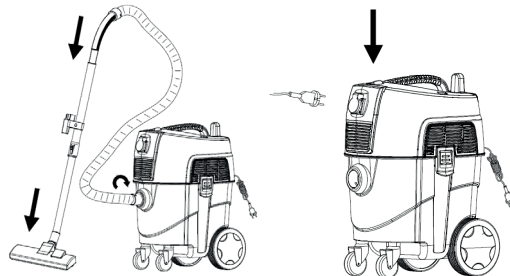
В положении кнопки «II» будет работать только пылесос. Электроинструмент в этом случае включаться не будет.

В положении кнопки «O» ни пылесос, ни электроинструмент включаться не будут.

Максимальная нагрузка электроинструмента составляет 2000Вт.

Очистка пылесоса



Рис. 8

1. Отпустите фиксатор и снимите крышку корпуса.

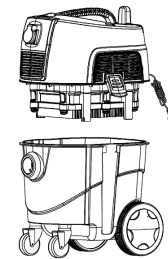

Рис. 9

2. Уберите мусор:

- а) Мешок для сбора пыли вынимается и выбрасывается в мусорное ведро (при наличии бумажных пакетов);
- б) Положите мусор в мусорное ведро.

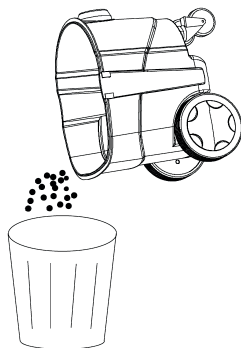

Рис. 10

3. Поверните против часовой стрелки, как показано на рисунке, чтобы освободить 6 фиксирующих крючков и вынуть Фильтр Нера.

Примечание: при установке фильтра Нера поверните фиксирующий крючок в противоположном направлении.

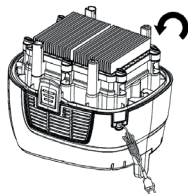

Рис. 11

4. Промойте Нера-фильтр под струёй проточной воды.

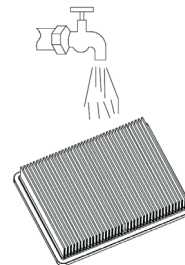

Рис. 12

5. Просушите фильтр на солнце или естественным путём.

РЕКОМЕНДАЦИИ ПО ЭКСПЛУАТАЦИИ

1. Убедитесь, что напряжение Вашей сети соответствует номинальному напряжению изделия.
2. Перед первым использованием изделия включите его без нагрузки и дайте поработать ~5 минут. Если в это время Вы услышите посторонний шум, почувствуете повышенную вибрацию или запах гари, выключите изделие, отсоедините кабель питания от сети и установите причину этого явления. Не включайте изделие, прежде чем будет найдена и устранена причина неисправности.
3. Не используйте его для сбора солей, кислот, агрессивных, взрывоопасных и легковоспламеняющихся жидкостей.
4. Не допускайте работу пылесоса с полностью заполненным мешком для сбора пыли или перекрытым поплавковым клапаном отверстия воздухозабора вентилятора. Существенное ограничение или полное отсутствие прохода воздуха через электрический двигатель ведет к его перегреву и выходу из строя. Во избежание повреждения изделия регулярно очищайте пылесос от накопившейся пыли и грязи.
5. Розетка пылесоса рассчитана на подключение инструмента мощностью не более 2000 Вт.
6. Для исключения перегрева делайте перерывы в работе изделия, достаточные для его охлаждения.
7. Во время работы прокачиваемый воздух выходит через отверстие в верхней части пылесоса. Не накрывайте его и не препятствуйте выходу воздуха из изделия.
8. Регулярно проверяйте состояние сетевого кабеля. Не допускайте повреждения изоляции, загрязнения агрессивными и токопроводящими веществами, чрезмерных тянущих и изгибающих нагрузок.
9. Поврежденный кабель подлежит немедленной замене в сервисном центре.
10. Выключайте изделие из сети сразу же по окончании работы.
11. Не выключайте, просто отсоединяя кабель от сети (*вынимая вилку из розетки*). Периодически очищайте от грязи и пыли корпус изделия и кабель, вентиляционные отверстия. Все работы по техническому обслуживанию должны проводиться при отключенном от сети кабеле.
12. Изделие не требует другого специального обслуживания.
13. Все ремонтные работы должны проводиться только специалистами сервисных центров. Следите за исправным состоянием изделия.
14. В случае появления подозрительных запахов, дыма, огня, искр следует выключить аппарат, отключить его от сети и обратиться в специализированный сервисный центр.
15. Если изделие показалось вам неисправным, немедленно прекратите его эксплуатацию.

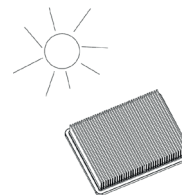
ТЕХНИЧЕСКОЕ ОБСЛУЖИВАНИЕ



ВНИМАНИЕ! Перед началом проверки/обслуживания инструмента убедитесь, что он отключен от сети.

Очистка фильтра

1. Откройте пылесборник.
2. Достаньте пылевой фильтр.
3. Удалите из пылесборника накопившейся мусор.
4. Промойте пылевой фильтр чистой водой.
5. Высушите пылевой фильтр.
6. Соберите пылесос.

Содержите изделие и его вентиляционные отверстия в чистоте. Использование некоторых средств для чистки, таких как: бензин, аммиак, и т.д. приводят к повреждению пластмассовые части.

СРОК СЛУЖБЫ, УСЛОВИЯ ХРАНЕНИЯ, ТРАНСПОРТИРОВКИ И УТИЛИЗАЦИИ

Срок службы и утилизация

Срок службы изделия - 5 лет с момента даты продажи. Если дата продажи не указана, срок службы исчисляется с даты выпуска изделия. Не выбрасывайте электроинструмент в бытовые отходы! Отслуживший свой срок электроинструмент должен утилизироваться в соответствии с Вашими региональными нормативными актами по утилизации электроинструментов.

Условия хранения

Срок хранения - 5 лет при условии хранения в закрытых помещениях в упаковке при температуре воздуха от -10°C до $+50^{\circ}\text{C}$ и относительной влажности воздуха не более 80 %.

Условия транспортировки

Транспортировать продукцию можно любым видом закрытого транспорта в упаковке производителя или без нее, с сохранением изделия от механических повреждений и атмосферных осадков.

Критерии предельного состояния

Критериями предельного состояния изделия являются состояния, при которых его дальнейшая эксплуатация недопустима или экономически нецелесообразна. Например, чрезмерный износ, коррозия, деформация, старение или разрушение узлов и деталей или их совокупность при невозможности их устранения в условиях авторизированных сервисных центров оригинальными деталями, или экономическая нецелесообразность проведения ремонта.

Технический регламент таможенного союза

ТР ТС 004/2011 «О безопасности низковольтного оборудования»
ТР ТС 010/2011 «О безопасности машин и оборудования»,
ТР ТС 020/2011 «Электромагнитная совместимость технических средств»,

ВОЗМОЖНЫЕ НЕИСПРАВНОСТИ И МЕТОДЫ ИХ УСТРАНЕНИЯ

ВОЗМОЖНЫЕ НЕИСПРАВНОСТИ И МЕТОДЫ ИХ УСТРАНЕНИЯ

Неисправность	Возможная причина	Действия по устранению
Пылесос не включается	Отсутствует сетевое напряжение	Проверить электрическое подключение
	Неправильно выбран режим работы	Правильно установить переключатель
В верхнюю секцию пылесоса поступает пыль	Отсутствует или поврежден фильтр	Установить или заменить фильтр на новый
Заметное сокращение мощности или прекращение всасывания	Засорение фильтра, шланга или насадки	Очистить или заменить фильтр, насадку, шланг
	Переполнен бак	Очистить бак или слить из него воду

КОМПЛЕКТАЦИЯ / РАСШИФРОВКА СЕРИЙНОГО НОМЕРА

КОМПЛЕКТАЦИЯ

ПЫЛЕСОС ПРОМЫШЛЕННЫЙ	1 ШТ.
ШЛАНГ	1 ШТ.
ТРУБА СБОРНАЯ	1 ШТ.
ЩЕТКА ДЛЯ ПОЛА	1 ШТ.
КРУГЛАЯ ЩЕТКА	1 ШТ.
АДАПТЕР	1 ШТ.
ТКАНЕВЫЙ МЕШОК	1 ШТ.
БУМАЖНЫЙ МЕШОК	5 ШТ.
ИНСТРУКЦИЯ С ГАРАНТИЙНЫМ ТАЛОНОМ	1 ШТ.

РАСШИФРОВКА СЕРИЙНОГО НОМЕРА

/ 2024 / 02 / 23019331 / 00001 /

2024 – год производства

02 – месяц производства

230019331 – индекс модели

00001 – индекс товара